



bloco 2 t

design studio mk27

nas frestas que nascem da tangência entre massas – ora opacas, ora translúcidas – e superfícies reflexivas, um sutil jogo entre luz e sombra se manifesta, com temperatura e intensidade discretas. em diferentes relações de proporção e materialidade, paralelepípedos herméticos em concreto (sóbrio, robusto, áspero) ou mármore verde (sofisticado, brilhante, marcado por veios) são contrapostos aos planos metálicos em latão e tramas em linho para dissipar uma luminosidade suave, quente e difusa nos três abajures da linha bloco, desenhados pelo studio mk27.

informações técnicas

fonte de luz
LED integrado

IRC
alto índice de reprodução de cor (irc>90 | r9>60)

vida útil
50.000h

potência (W), facho, temperatura de cor (K),
fluxo nominal (lm nominal), fluxo útil (lm útil)

| W | ☹️ | K | lm nominal | lm útil |
|------|----|------|------------|---------|
| 12,5 | | 2500 | | |

equipamentos
LED driver

controle
on/off
dimmer touch

instalação

IP
20

dimensões

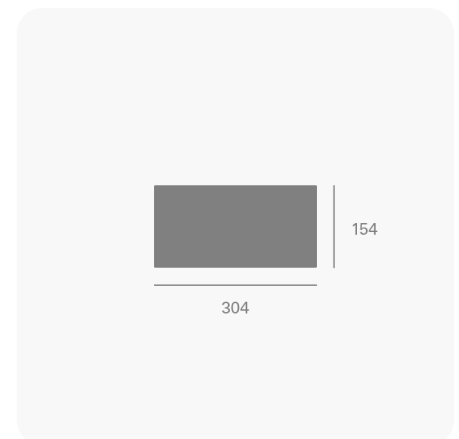
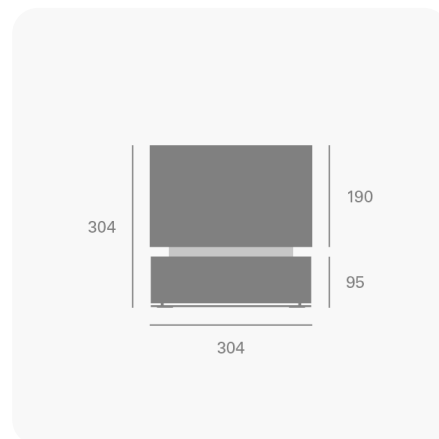

acabamentos e cores

acabamentos

mármore concreto

vista frontal

dimensões em milímetros

bloco 2 t

folha
1/1

escala
1:5

data
15/03/2024

desenhista
orlando

aprovação
ronaldo

revisões

17/07/2024

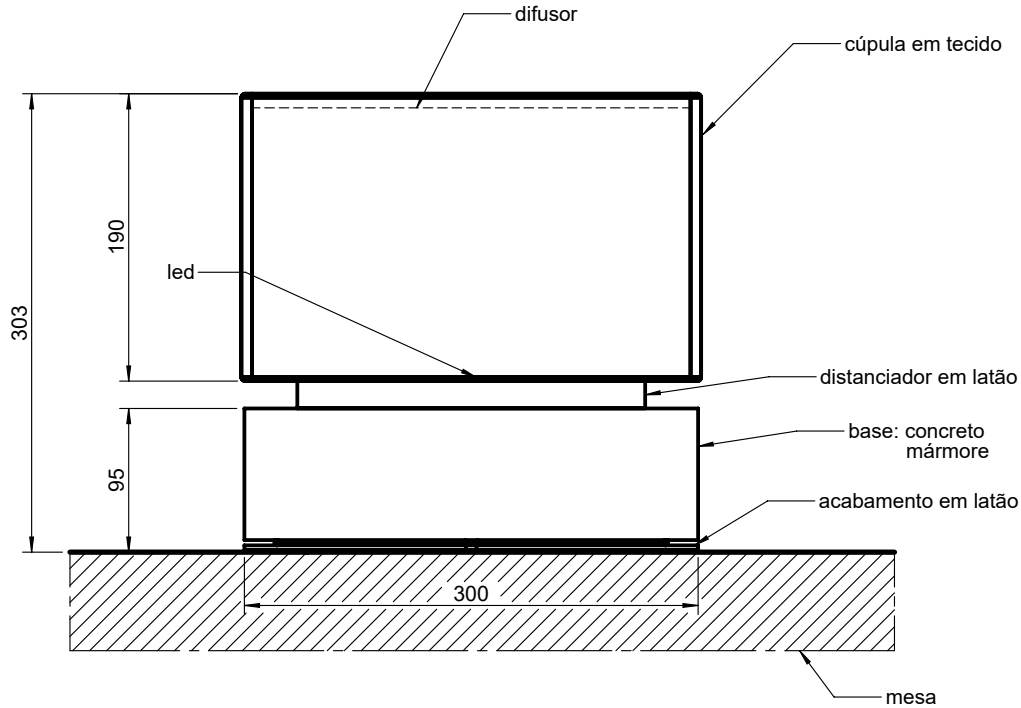

vista superior

dimensões em milímetros

para maiores informações,
consulte a área técnica
produto@lumini.com.br

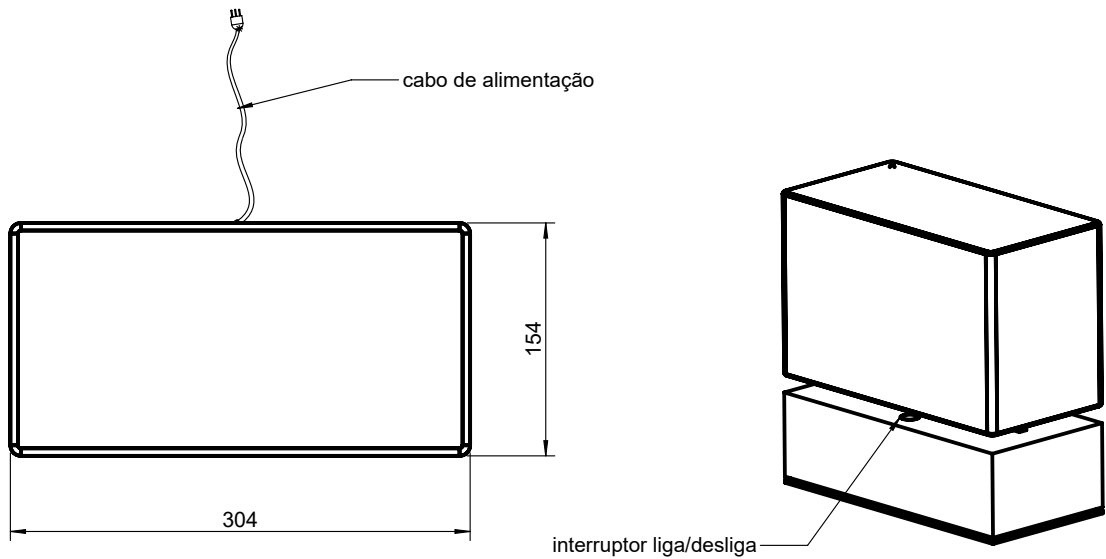

bloco

bloco 2t
bloco 3t
bloco 4t

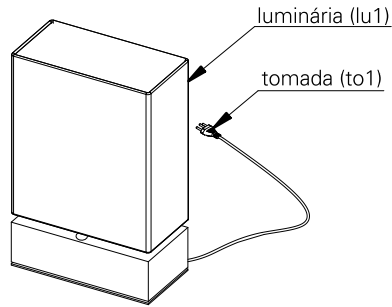

especificações técnicas

fonte de luz

módulo led integrado (incluso)

índice de proteção

IP20 - luminária para uso interno

peso

- bloco 2t - concreto - 6,66 kg
- bloco 2t - mármore - 7,41 kg
- bloco 2t - madeira - 5,85 kg
- bloco 3t - concreto - 6,84 kg
- bloco 3t - mármore - 7,90 kg
- bloco 3t - madeira - 6,23 kg
- bloco 4t - concreto - 9,78 kg
- bloco 4t - mármore - 11,47 kg
- bloco 4t - madeira - 9,16 kg

cuidados com o produto

o produto deve ser manuseado com cuidado para evitar riscos e deformações.

para limpeza, utilize detergente neutro e um pano de algodão macio. finalize com um pano de algodão seco.

instalação

conteúdo da embalagem

1 luminária

informações importantes

para a instalação, lave as mãos e seque as mãos, use luvas descartáveis.

retire a luminária da embalagem com cuidado e apoie-o em uma superfície limpa e seca.

atenção

leia atentamente todas as instruções relacionadas ao seu produto antes de utilizá-lo.

antes de iniciar a instalação, certifique-se que a energia elétrica esteja desligada.

não são permitidas modificações no produto, esse deve atender à finalidade para a qual foi projetado e ser utilizado de acordo com as especificações técnicas.

em caso de dúvidas, entre em contato com o fabricante.

1. apóie a luminária (lu1) no local desejado.

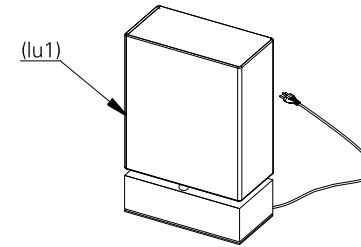

2. alimente a luminária ligando a tomada (to1) na rede elétrica.

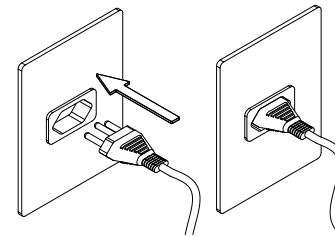

3. ligue a luminária utilizando o botão dimmer

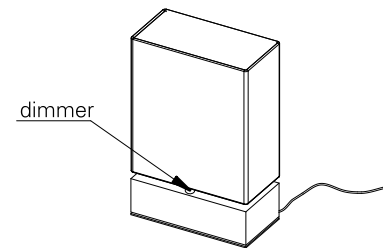

4. a luminária após instalada deverá ficar como ilustrado na imagem. ligue a rede elétrica e teste o seu funcionamento.

