



cavaled

design claudia moreira salles

cavaled foi inspirada nos cavaletes para dar suporte a obras de arte, liberando as paredes e abraçando a arquitetura contemporânea. a partir de uma base de concreto, sua haste cresce até a altura dos olhos e sustenta uma pequena cúpula em latão, cobre ou nióbio. no corpo de metal, uma bandeja com detalhes em madeira permite acomodar suavemente a base do quadro. a arte de criar luz foi fundamental para atingir a atmosfera própria de uma galeria de arte. cavaled possui em sua cúpula uma placa de led – que preserva ao máximo as características originais dos quadros – e alto índice de reprodução de cores.

informações técnicas

fonte de luz
LED integrado

IRC
alto índice de reprodução de cor (irc>90 | r9>60)

vida útil
50.000h

facho

concentrado (10 a 20°)
médio (21 a 45°)
aberto (> 46°)
difuso

potência	facho	temperatura de...	fluxo luminoso...	fluxo luminoso útil	dimensões
3 W	difuso	2700			Ø101x53

equipamentos
LED driver 350mA (dentro do produto)

controle
on/off

IP
20

dimensões

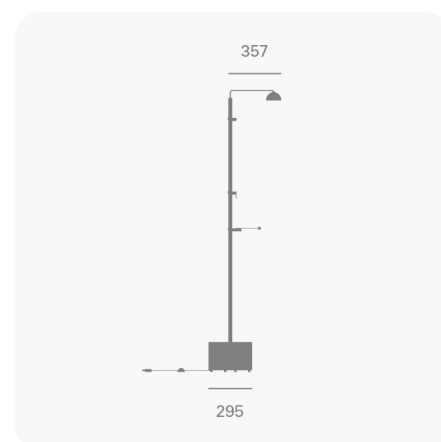
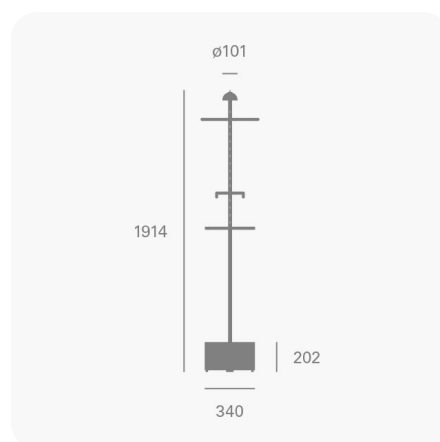

acabamentos e cores

acabamentos

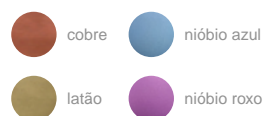

vista frontal

escala 1:20 dimensões em milímetros

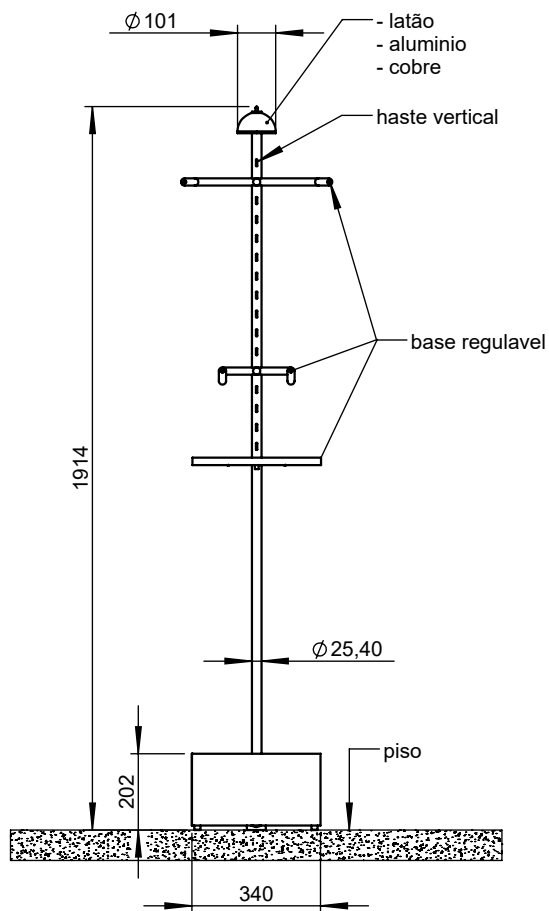

vista lateral

escala 1:20 dimensões em milímetros

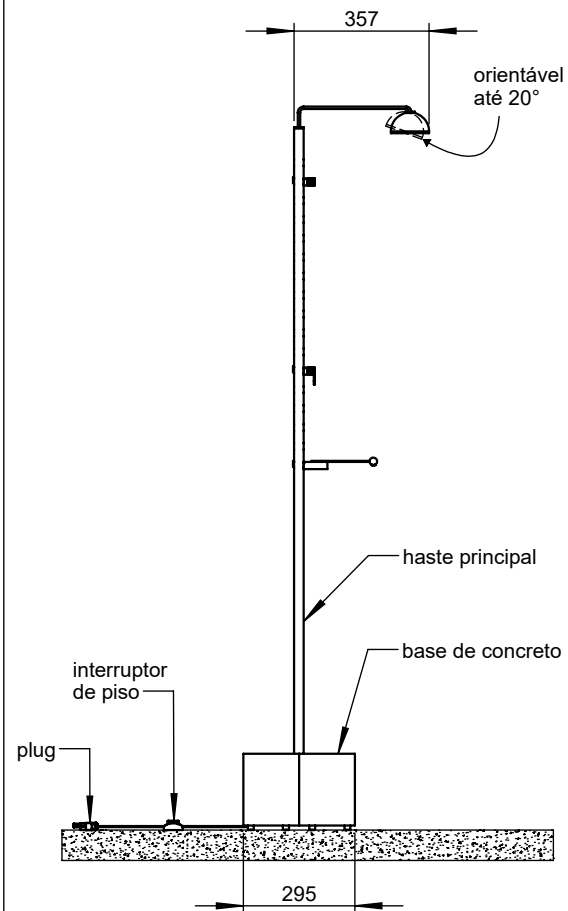

vista projetada

escala 1:20 dimensões em milímetros

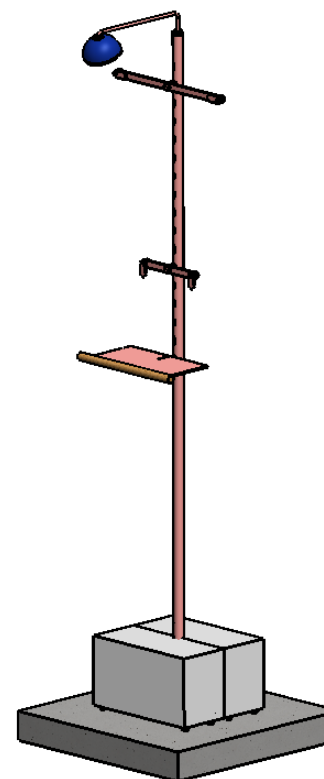

cavaled f

folha
1/1

escala
1:20

data
06/10/2023

desenhista
emilson

aprovação
severino

revisões

06/10/2023

para maiores informações,
consulte a área técnica
produto@lumini.com.br

cavaled

cavaled f

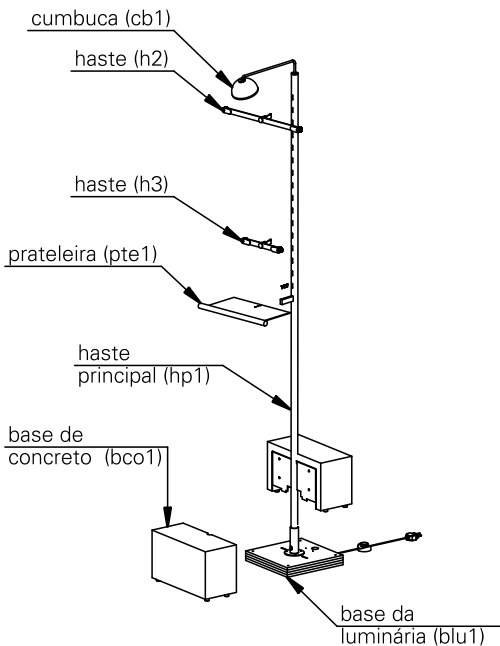

atenção

leia atentamente todas as instruções relacionadas ao seu produto antes de utilizá-lo.

antes de iniciar a instalação, certifique-se que a energia elétrica esteja desligada.

não são permitidas modificações no produto, esse deve atender à finalidade para a qual foi projetado e ser utilizado de acordo com as especificações técnicas.

em caso de dúvidas, entre em contato com o fabricante.

lumini.com.br

especificações técnicas

fonte de luz

módulo led integrado (incluso)

índice de proteção

IP20 - luminária para uso interno

peso

cavaled f - 47,0 kg

cuidados com o produto

o produto deve ser manuseado com cuidado para evitar riscos e deformações.

para limpeza, utilize somente álcool e um pano de algodão macio. finalize com um pano de algodão seco.

instalação

conteúdo da embalagem

1 luminária

informações importantes

para a instalação, lave as mãos e seque as mãos, use luvas descartáveis.

retire a luminária da embalagem com cuidado e apoie-o em uma superfície limpa e seca.

1. posicione a luminária no local desejado.

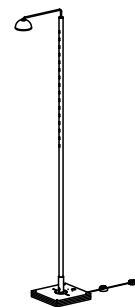

2. com cuidado, encaixe a base de concreto (bco1) na base da luminária (blu1).

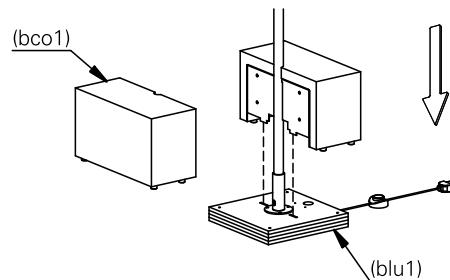

3. gire o nivelador de piso (np1) para corrigir a imperfeição do piso, conforme imagem a1.

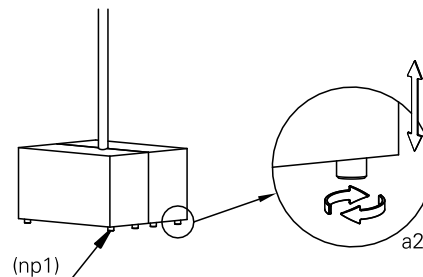

4. em seguida, encaixe as opções de haste (h2), (h3) e prateleira (pte1), na haste principal (hp1), de acordo com a necessidade do objeto.

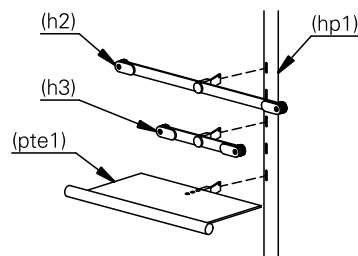

5. gire o aparador (ap1) para ajustar a fixação do objeto, conforme imagem a2.

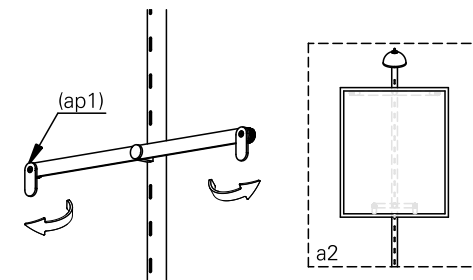

6. para orientar o fecho de luz, mova a cumbuca (cb1) para baixo conforme indicado.

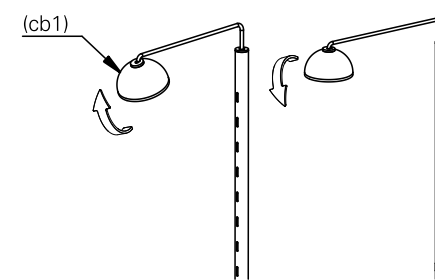

7. alimente a luminária ligando a tomada (to1) na rede elétrica.

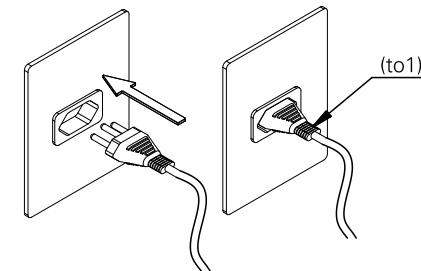

8. a luminária após instalada deverá ficar como ilustrado na imagem. ligue a luminária utilizando o interruptor (ip1).

