

## mini fit 129 w1

luminária com tecnologia led para iluminação direta e/ou indireta. em alumínio tratado e pintado por processo eletrostático nas cores padrão lumini.

### informações técnicas

fonte de luz  
LED integrado

IRC  
alto índice de reprodução de cor (irc>90 | r9>60)

vida útil  
50.000h

potência (W), fecho, temperatura de cor (K),  
fluxo nominal (lm nominal), fluxo útil (lm útil)

W		K	lm nominal	lm útil
31	direta	2500		
31	direta	2700		
31	direta	3000	2x2048	2x836
31	direta	4000		

### equipamentos

LED driver 700mA (incluso, dentro do produto)

controle  
on/off  
dim dali  
dim 1-10V

instalação  
alvenaria  
drywall  
marcenaria

IP  
20

### dimensões

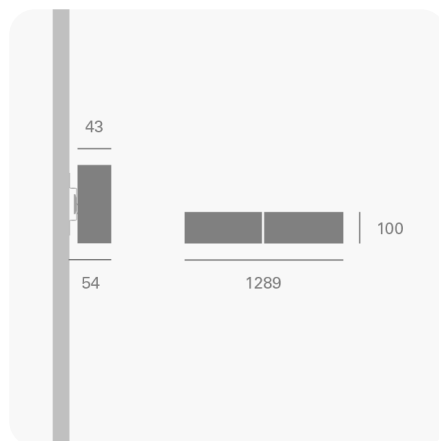

### acabamentos e cores

#### cores



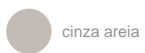

cinza areia

---

# vista frontal

dimensões em milímetros

## mini fit 129 w1

folha  
1/1

escala  
1:2

data  
19/03/2025

desenhista  
joao ferreira

aprovação  
edmilson

### revisões

19/03/2025

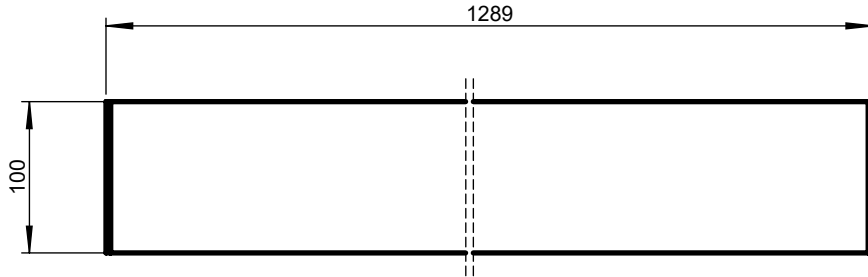

# vista lateral

dimensões em milímetros

para maiores informações,  
consulte a área técnica  
produto@lumini.com.br

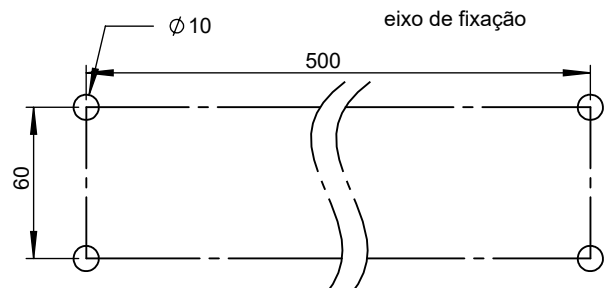
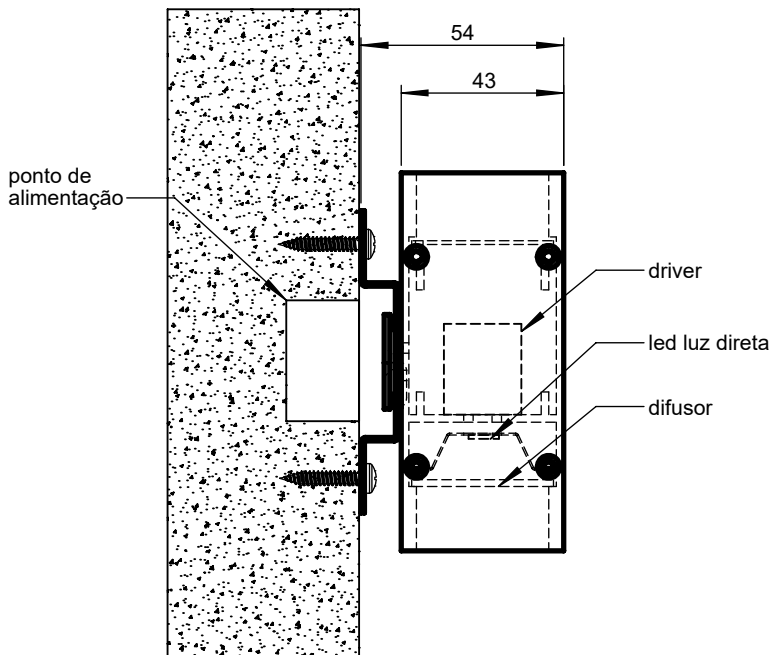



lumini Solucoes em Iluminacao LTDA  
www.lumini.com.br  
Email:laboratorio@lumini.com.br  
Tel:+55 11 3437-5555 Fax:+55 11 3437-5555  
Address:Rua Ferreira Viana, 716 - Socorro - São Paulo/SP

---

## lumini

---

LumCAT:

Luminaire: mini fit 64 down 14.6W

LampCAT: modulo led 25W/m 30K irc 90

Ballast type: led driver 700mA

Report No:

Voltage(V): 127.6700

Test No:

Current(A): 0.1380

Number of Lamps: 1

Power (W): 17.3630

Lamp flux(lm): 2048.0

PF: 0.9880

Length(mm): 630

Width(mm): 35

Phm Type: C

Height(mm): 0

---

## Photometric Results

---

Lumens(lm): 836.44, Efficiency(%): 40.84% , Luminous Efficacy(lm/W): 48.17

Central intensity(cd): 413.136, Maximum intensity(cd): 413.136

Angle of maximum intensity:  $C=0.0$   $\gamma=0.0$

Beam angle of C0 plane : 89.27

Aveage BeamAngle(IEC 61341):89.27

---

Equipment: equipamento lumini  
Temperature(°C): 25.0

Date: 13/06/2025  
Humidity(%): 58.0%

Operator: 01  
Distance(m): 6.90

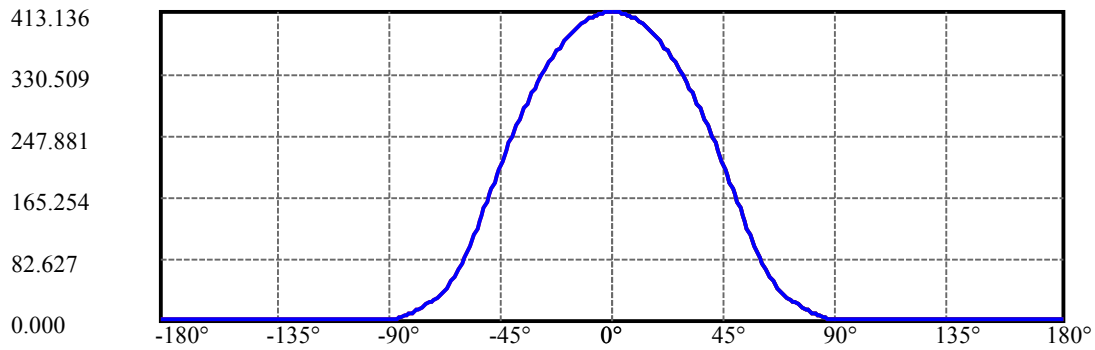
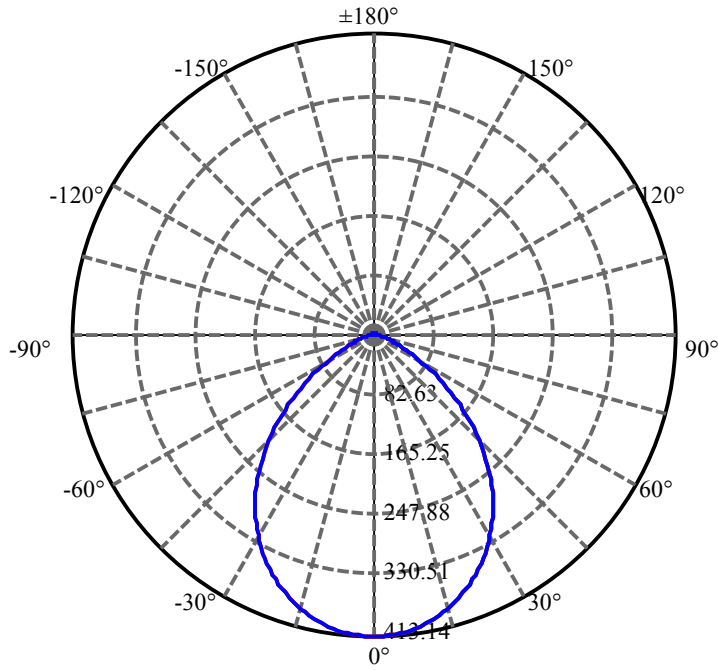

C0(Max): —  
C0/C180: —  
C90/C270: —

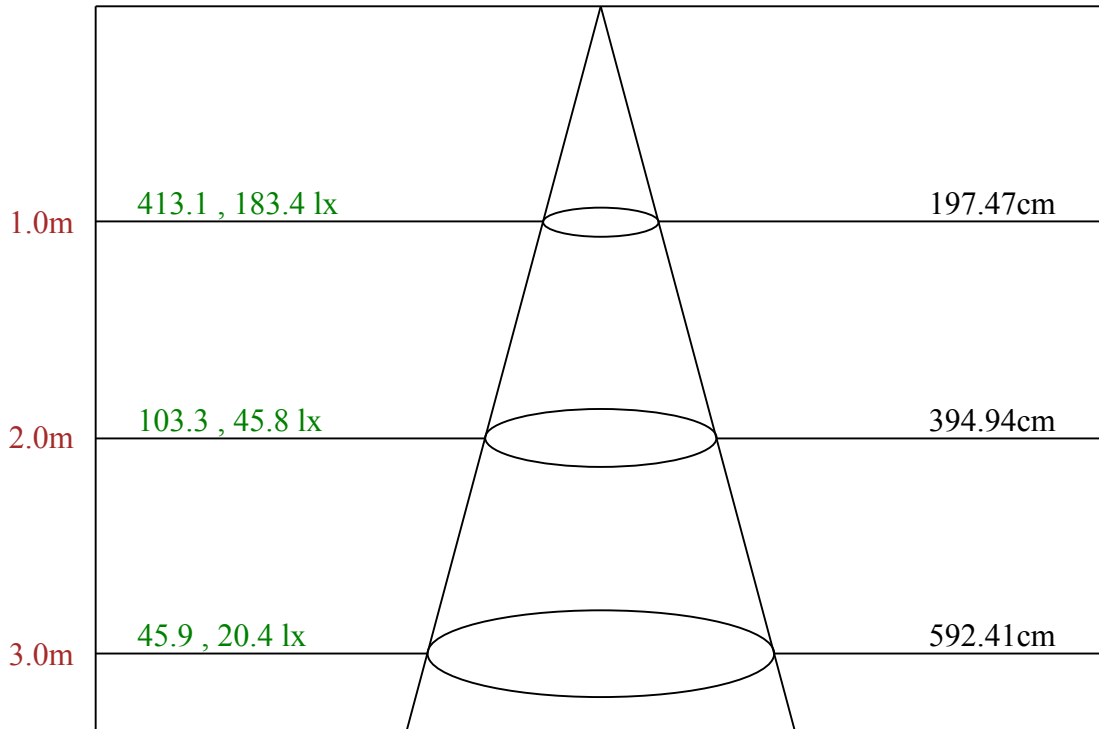

Max , Ave      Beam angle of C0 plane 89.27

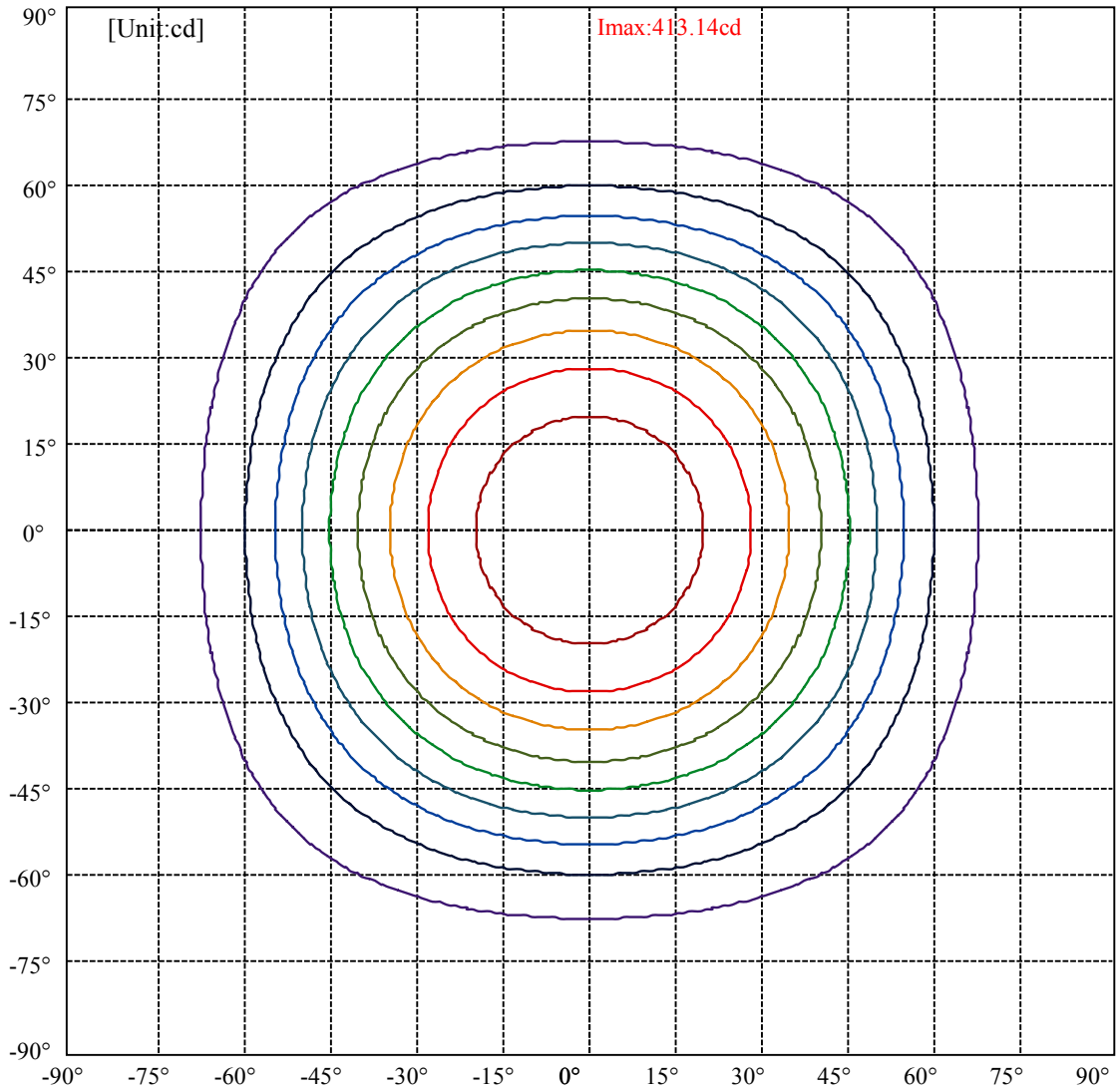

(10%Imax) 41.3136	—
(20%Imax) 82.6272	—
(30%Imax) 123.941	—
(40%Imax) 165.254	—
(50%Imax) 206.568	—
(60%Imax) 247.881	—
(70%Imax) 289.195	—
(80%Imax) 330.509	—
(90%Imax) 371.822	—

lumini

Luminance Limiting Curve(no luminous side)

Luminance Table

$\gamma$	45	50	55	60	65	70	75	80	85
C0	13039	11231	9091	6959	5178	4096	3633	2970	2254
C45	13039	11231	9091	6959	5178	4096	3633	2970	2254
C90	13039	11231	9091	6959	5178	4096	3633	2970	2254

L(Hor)(65)	L(Ver)(65)	L45(65)	L(Hor)(75)	L(Ver)(75)	L45(75)	L(Hor)(85)	L(Ver)(85)	L45(85)
5178	5178	5178	3633	3633	3633	2254	2254	2254

Glare Table

Glare	Quality	Service Values Illuminance(lx)							
1.15	A	2000	1000	500	<=300				
1.5	B		2000	1000	500	<=300			
1.85	C			2000	1000	500	<=300		
2.2	D				2000	1000	500	<=300	
2.55	E					2000	1000	500	<=300
		a	b	c	d	e	f	g	h

Luminance Limiting Curve

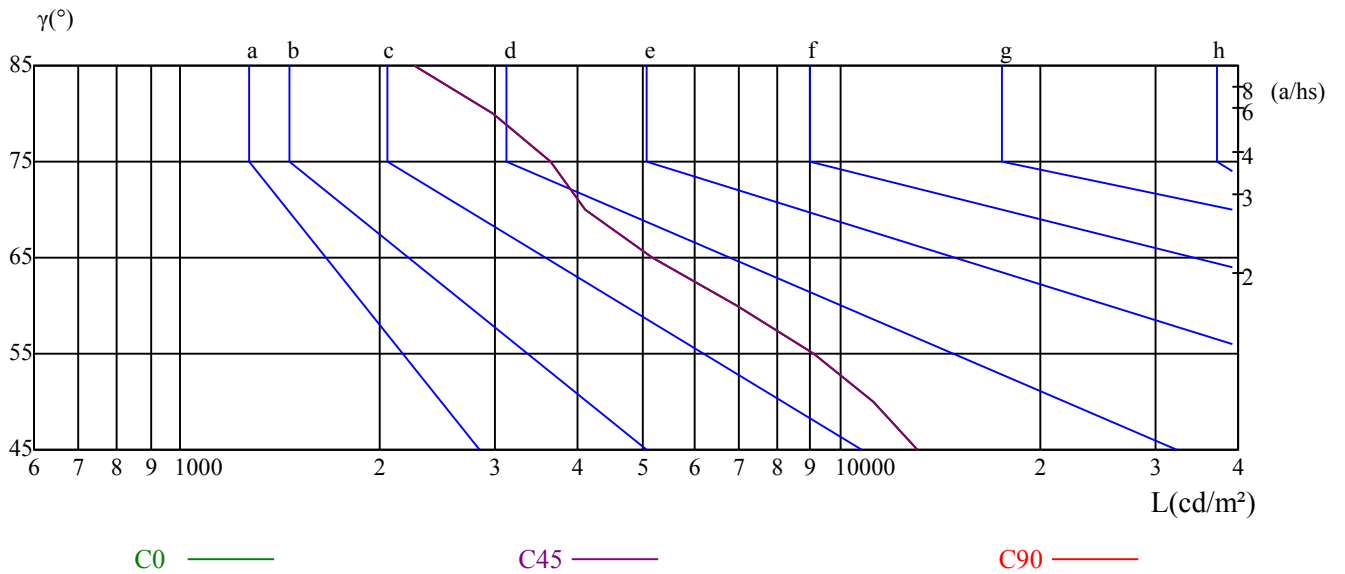



mini fit

mini fit 129 w  
mini fit 257 w

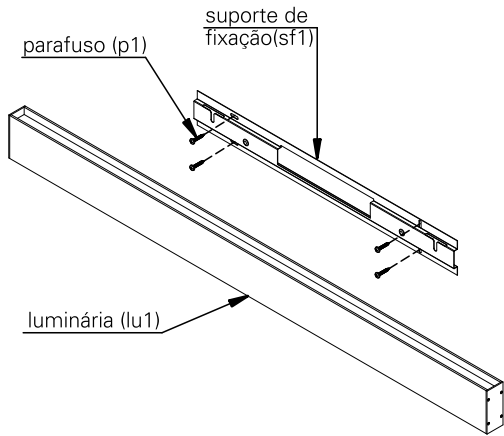

atenção

leia atentamente todas as instruções relacionadas ao seu produto antes de utilizá-lo.

antes de iniciar a instalação, certifique-se que a energia elétrica esteja desligada.

não são permitidas modificações no produto, esse deve atender à finalidade para a qual foi projetado e ser utilizado de acordo com as especificações técnicas.

em caso de dúvidas, entre em contato com o fabricante.

especificações técnicas

fonte de luz

módulo led integrado (incluso)

índice de proteção

IP20 - luminária para uso interno

peso

mini fit 129 w - xx kg  
mini fit 257 w - xx kg

cuidados com o produto

o produto deve ser manuseado com cuidado para evitar riscos e deformações.

para limpeza, utilize detergente neutro e um pano de algodão macio. finalize com um pano de algodão seco.

instalação

conteúdo da embalagem

1 luminária  
4 parafusos atarrachantes  
4 buchas

ferramentas necessárias

chave philips

informações importantes

para a instalação, lave as mãos e seque as mãos, use luvas descartáveis.

antes de iniciar a instalação, certifique-se que a energia elétrica esteja desligada.

retire a luminária da embalagem com cuidado e apoie-o em uma superfície limpa e seca.

instalação passo a passo

1. passe o fio de alimentação pelo recorte do suporte de fixação (sf1).

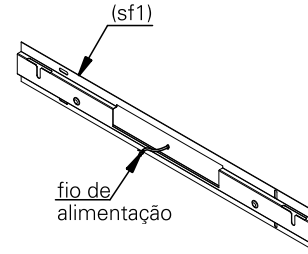

2. utilize os parafusos (p1) para fixar os suportes de fixação (sf1) na parede.

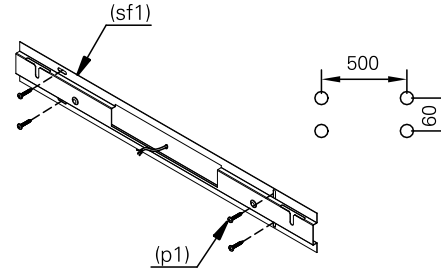

3. faça a ligação elétrica. isole os fios separadamente com fita isolante.

repita a operação envolvendo o conjunto dos fios, vedando completamente a emenda.

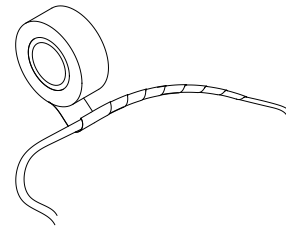

4. encaixe os pinos da luminária (lu1) no orifício do suporte de fixação (sf1).

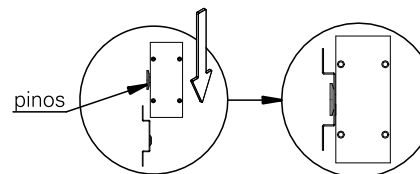

5. a luminária após instalada deverá ficar como ilustrado na imagem. ligue a rede elétrica e teste o seu funcionamento.

