

mini root w

design fernando prado

linha de luminárias com base em madeira, peças em alumínio pintado, cobre ou latão, e cúpula em tecido de linho cru. seu nome é inspirado no formato dos pés em cruzeta, das versões piso e mesa. proporciona iluminação difusa e agradável. utiliza lâmpada smart, que permite controle da intensidade de luz e temperatura de cor através do aplicativo lumini connect.

informações técnicas

fonte de luz
lâmpada lumini smart 7W E27 - inclusa

IRC
alto índice de reprodução de cor (irc>90 | r9>60)

vida útil
25.000h

potência (W), facho, temperatura de cor (K),
fluxo nominal (lm nominal), fluxo útil (lm útil)

W	☀	K	lm nominal	lm útil
7		dim smart		

equipamentos

TR (driver integrado ao módulo LED)

controle

on/off

smart

instalação

alvenaria

drywall

marcenaria

IP

20

dimensões

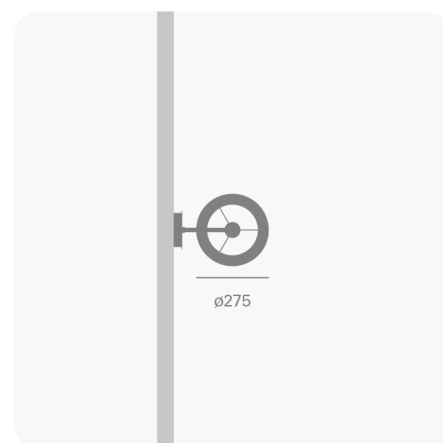
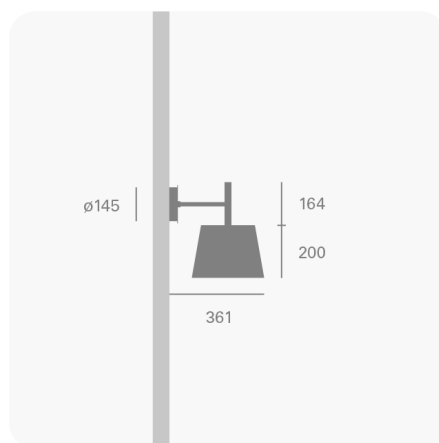

acabamentos e cores

acabamentos

cobre linho cru

latão madeira

cores

cinza areia terracota

branco txt titânio

preto txt verde selva

grafite txt corten

vista lateral

dimensões em milímetros

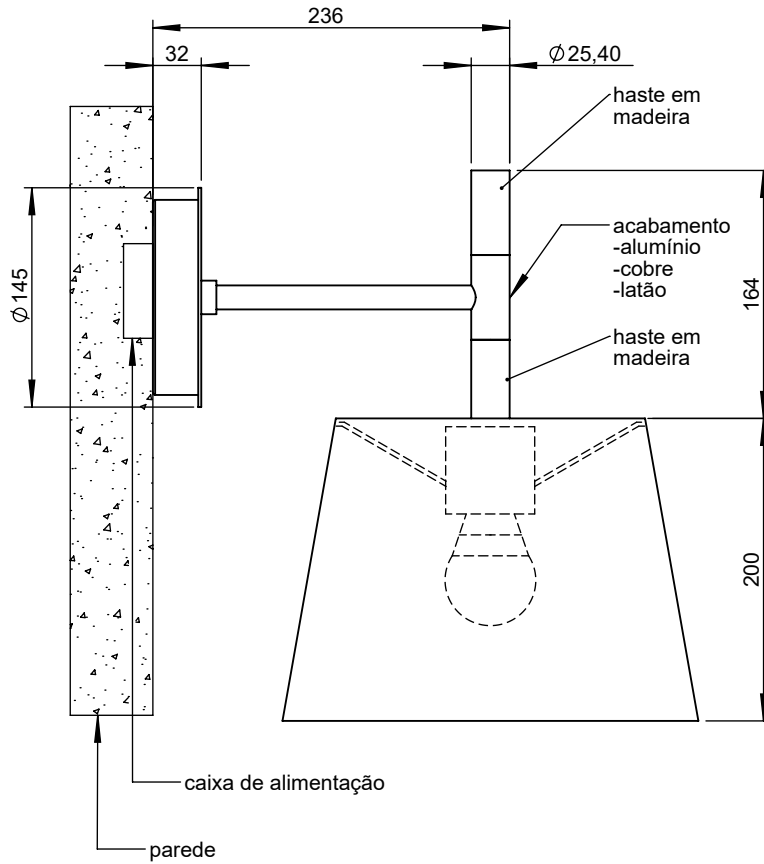

mini root w

folha
1/1

escala
1:5

data
12/07/2024

desenhista
orlando

aprovação
edmilson

revisões

12/07/2024

vista inferior

dimensões em milímetros

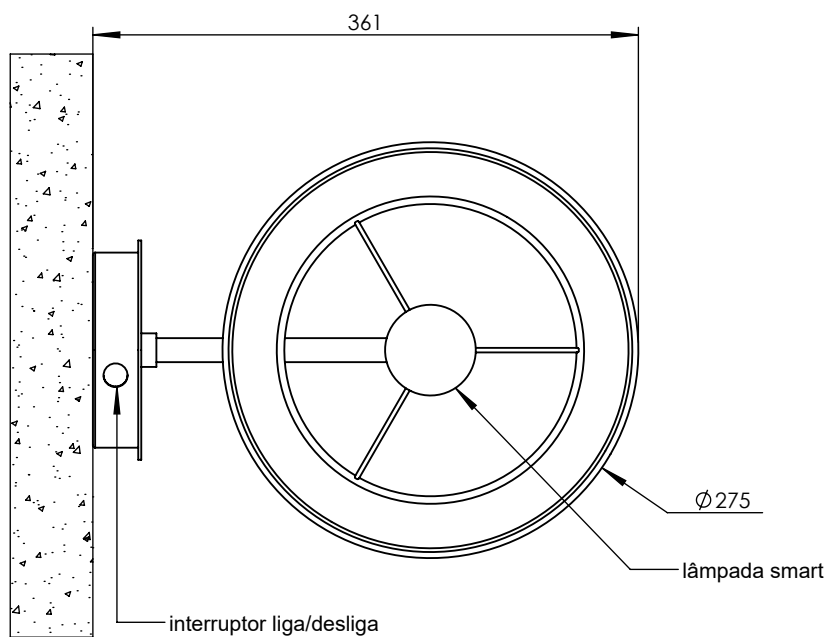

para maiores informações,
consulte a área técnica
produto@lumini.com.br

root

root w
root w cobre
root w latão
mini root w
mini root w cobre
mini root w latão
micro root w
micro root w cobre
micro root w latão

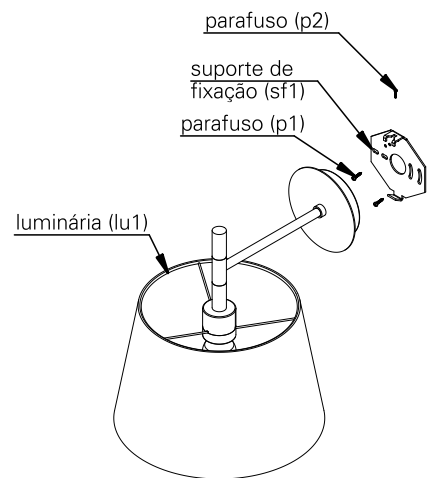

especificações técnicas
tensão - bivolt
potência 7W
IRC 90
fluxo luminoso 800lm
conector E27
temperatura de cor 1800-3000K
vida útil 25.000h
equivalente tipo incandescente 60W
Ø60 x115mm
certificações anatel

o que você precisa
luminária com tecnologia smart
smartphone
rede wi-fi disponível na frequência 2,4GHz
observação - tenha em mãos o "nome da rede" e sua "senha"

fonte de luz
lâmpada led smart integrado (incluso)

índice de proteção
IP20 - luminária para uso interno

peso
root w - 1,1 kg
root w cobre - 2,6 kg
root w latão - 2,5 kg
mini root w - 0,9 kg
mini root w cobre - 1,5 kg
mini root w latão - 1,5 kg
micro root w - 0,7 kg
micro root w cobre - 1,4 kg
micro root w latão - 1,4 kg

cuidados com o produto
o produto deve ser manuseado com cuidado para evitar riscos e deformações.

para limpeza, utilize detergente neutro e um pano de algodão macio. finalize com um pano de algodão seco.

instalação

conteúdo da embalagem
1 luminária
2 parafuso atarrachantes
2 buchas

ferramentas necessárias
chave philips

informações importantes
para a instalação, lave as mãos e seque as mãos, use luvas descartáveis.

antes de iniciar a instalação, certifique-se que a energia elétrica esteja desligada.

retire a luminária da embalagem com cuidado e apoie-o em uma superfície limpa e seca.

instalação passo a passo

1. desrosqueie os parafusos (p2) e retire o suporte de fixação (sf1).

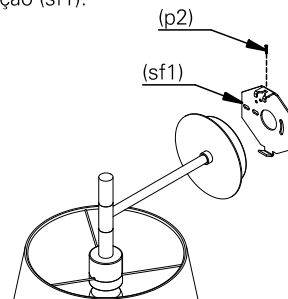

2. passe os fios de alimentação pelo orifício do suporte de fixação (sf1). utilize os parafusos (p2) para fixar o suporte de fixação (sf1) na caixa de passagem.

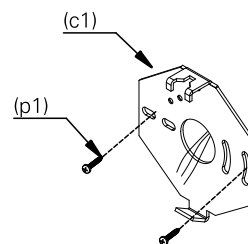

3. faça a ligação do cabo de energia.

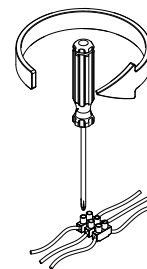

4. encaixe a luminária (lu1) no suporte de fixação (sf1).

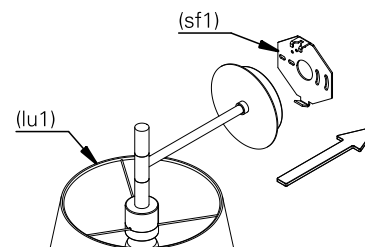

5. rosqueie os parafusos (p2) na canopla (c1). certifique que a luminária está fixa.

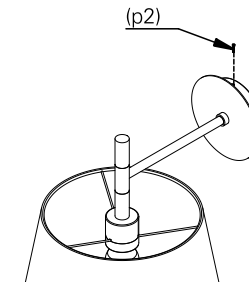

6. pressione o interruptor para ligar/desligar a luminária.

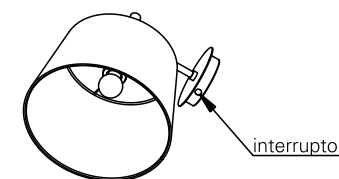

7. a luminária após instalada deverá ficar como ilustrado na imagem. ligue a rede elétrica e teste o seu funcionamento.

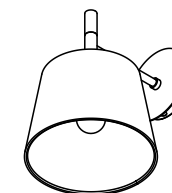

atenção

leia atentamente todas as instruções relacionadas ao seu produto antes de utilizá-lo.

antes de iniciar a instalação, certifique-se que a energia elétrica esteja desligada.

não são permitidas modificações no produto, esse deve atender à finalidade para a qual foi projetado e ser utilizado de acordo com as especificações técnicas.

em caso de dúvidas, entre em contato com o fabricante.