

## bloco

bloco 3 w1- concreto  
bloco 3 w1- madeira  
bloco 3 w1- mármore

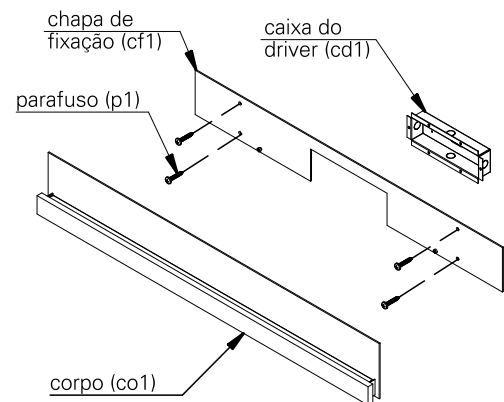

### atenção

leia atentamente todas as instruções relacionadas ao seu produto antes de utilizá-lo.

antes de iniciar a instalação, certifique-se que a energia elétrica esteja desligada.

não são permitidas modificações no produto, esse deve atender à finalidade para a qual foi projetado e ser utilizado de acordo com as especificações técnicas.

em caso de dúvidas, entre em contato com o fabricante.

### especificações técnicas

#### fonte de luz

módulo led integrado (incluso)

#### índice de proteção

IP20 - luminária para uso interno

#### peso

bloco 3 w1 concreto - 8,60 kg  
bloco 3 w 1 madeira - 5,60 kg  
bloco 3 w 1 mármore - 7,30 kg

#### cuidados com o produto

o produto deve ser manuseado com cuidado para evitar riscos e deformações.

para limpeza, utilize detergente neutro e um pano de algodão macio. finalize com um pano de algodão seco.

### instalação

#### conteúdo da embalagem

1 luminária  
1 caixa do driver  
2 parafusos  
2 buchas

#### informações importantes

para a instalação, lave as mãos e seque as mãos, use luvas descartáveis.

antes de iniciar a instalação, certifique-se que a energia elétrica esteja desligada.

retire a luminária da embalagem com cuidado e apoie-o em uma superfície limpa e seca.

# instalação passo a passo

**1.** faça um nicho para caixa do driver (cd1).  
dimensões = 216 x 67 x 39.

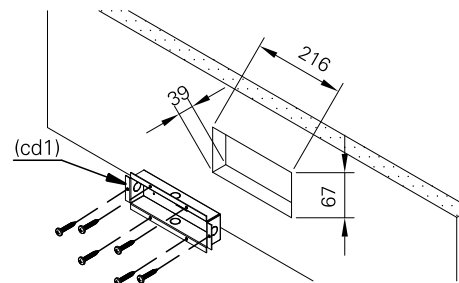

**2.** retire a chapa de fixação (cf1) da luminária (lu1), posicione no local a ser instalada e marque a furação.

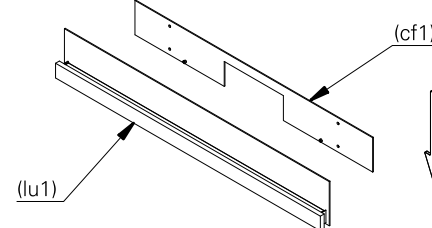

**3.** faça os furos na parede e em seguida utilize os parafusos (p1) para fixar a chapa de fixação (cf1).

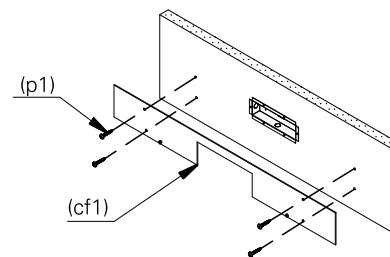

**4.** faça a ligação elétrica. isole os fios separadamente com fita isolante. repita a operação envolvendo o conjunto dos fios, vedando completamente a emenda.

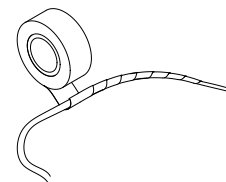

**5.** após fixar a chapa de fixação (cf1), encaixe o drive dentro da caixa do driver (cd1)

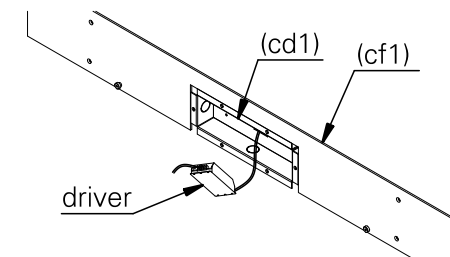

**6.** encaixe os pinos do corpo (co1) na chapa de fixação (cf1) conforme o passo a1 e em seguida pressione para baixo conforme o passo a2. certifique-se que está bem encaixado.

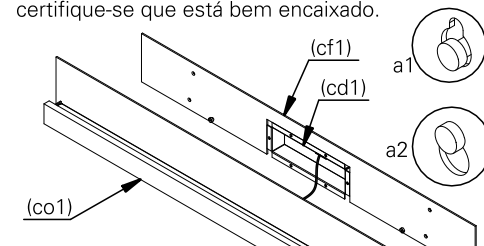

**7.** a luminária após instalada deverá ficar como ilustrado na imagem. ligue a rede elétrica e teste o seu funcionamento.

